

LYRIC T4, T4R & T4M

PRODUCTSPECIFICATIES



Honeywell T4 & T4M

Programmeerbare thermostaten



Honeywell T4R

Programmeerbare
thermostaat

De Lyric **T4, T4M en T4R** programmeerbare thermostaten zijn speciaal ontwikkeld voor een geautomatiseerde tijd- en temperatuurregeling van verwarmingssystemen in woningen en appartementen. De Lyric T4 is geschikt voor elk type aan/uit cv-ketel (24- 230V) en kan worden toegepast in combinatie met stadsverwarmingsafsluiter en zoneregels. De Lyric T4M en T4R uitvoering past op elk type OpenTherm® modulerend cv-ketel.

De Lyric T4 en de Lyric T4M zijn voor bedrade, wandgemonteerde montage en de T4R voor draadloze plaatsing op een tafelstandaard. De T4R wordt geleverd met een thermostaat en een ketelmodule.

Deze thermostaat is ontworpen met de installateur als uitgangspunt en biedt onder meer een vernieuwde ketelmodule die direct op de wand of op een inbouwdoos gemonteerd kan worden.

Voor een snelle en eenvoudige installatie kan de bedrading zowel via de onderkant als achterkant worden uitgevoerd door middel van het kantelbare aansluitblok. De thermostaat heeft een duidelijk afleesbaar display met achtergrondverlichting.

Door de eenvoudige programmeringsfilosofie is de Lyric T4 sneller te installeren en zeer gebruiksvriendelijk.

De Lyric T4 is ideaal voor consumenten die hun wooncomfort willen regelen met een thermostaat met een modern design en die eenvoudig te programmeren en te gebruiken is.

Kenmerken

- Aantrekkelijk, eigentijds design dat past in ieder interieur.
- Opties voor wandmontage of tafelstandaard voor respectievelijk bestaande en nieuwe installaties.
- Achtergrondverlicht display voor goede afleesbaarheid bij alle lichtcondities.
- Vooringesteld verwarmingsschema (7- of 5+2-daags) dat eenvoudig kan worden aangepast.
- Tot 6 instelbare periodes per dag.
- De ingestelde temperatuur wordt altijd getoond.
- Uit-stand heeft een integrale vorstbeveiligingsinstelling bij minimum 5 °C, zodat de leidingen in de woning in de winter niet kunnen bevriezen.
- Waarschuwingmeldingen voor hulp bij het oplossen van foutmeldingen.
- Een "override" functie die een instelpunt vasthoudt voor 1 of 2 uur.
- Modus Afwezig om de temperatuur te verlagen voor een periode van 1 tot 99 dagen.
- Automatische omschakeling tussen zomer- en wintertijd.
- Ketelmodule met duidelijke LED-indicatie en handbedieningstoets.
- Toepasbaar voor aan/uit of OpenTherm® (T4R/T4M) toestellen.
- Kantelbaar aansluitblok voor snelle en eenvoudige bedrading.
- Gebruikers menu met extra instelmogelijkheden voor het volgens persoonlijke voorkeuren instellen van de thermostaat:
 - Verwarmingsschema
 - Datum/tijdstelling
 - Optimalisatie
 - Vergrendelfunctie
 - OpenTherm® meldingen (alleen bij de T4M)
- Geavanceerd menu (Installateur Set-Up) met extra instelmogelijkheden om het systeem aan te passen

naar de toepassingen en behoeftes van de gebruikers:

- Taalselectie
- Aantal schakelingen per uur
- Begrenzing Min. Max. temperatuurinstelling
- Minimum aan-tijd
- Dag, week of 5+2-daagsprogramma
- 4 of 6 schakelperioden per dag
- Mogelijkheid voor een externe temperatuursensor
- Failsafe modus
- Klok weergave
- Automatische omschakeling tussen zomer- en wintertijd
- Offset van de temperatuurweergave
- Reset naar fabrieksinstelling
- Toewijzen (alleen bij de T4R)

THERMOSTAATINTERFACE

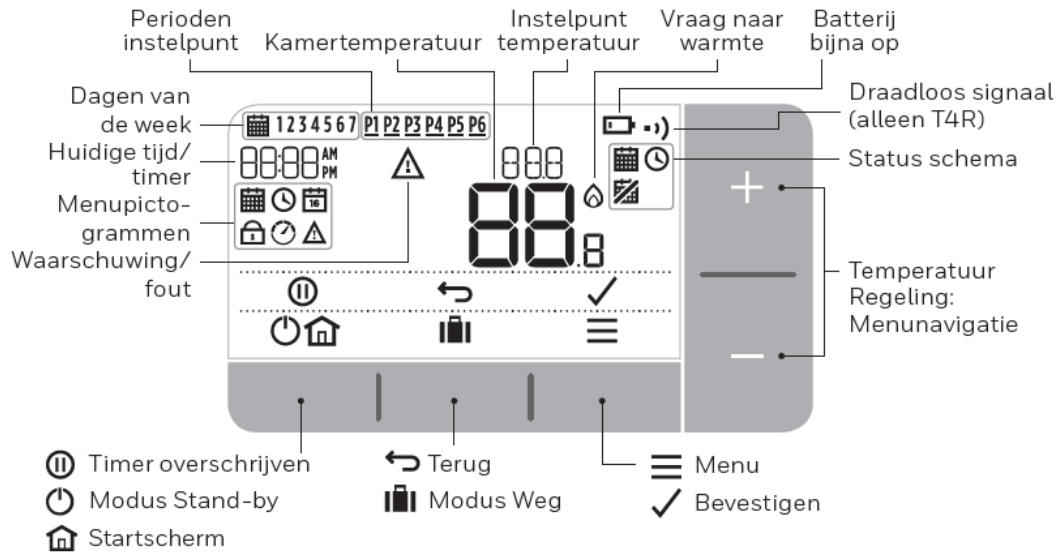

Statuspictogrammen

- Schema aan:** Programmeerbaar schema is actief.
- Schema overschrijven:** Actief totdat volgende ingeplande periode begint of de ingestelde overschrijvingsduur is afgelopen.
- Schema uit.:** Geprogrammeerd schema is uitgeschakeld.
- Batterij bijna op:** Er is nog slechts tien procent voeding (zie 'De batterijen vervangen').
- Vraag naar warmte:** Kamertemperatuur onder instelpunt - duidt aan dat er een vraag naar verwarming bestaat (activiteit toestel kan optreden).
- Draadloos signaal:** Thermostaat (alleen T4R) is verbonden met de RF module.

KETELMODULE INTERFACE

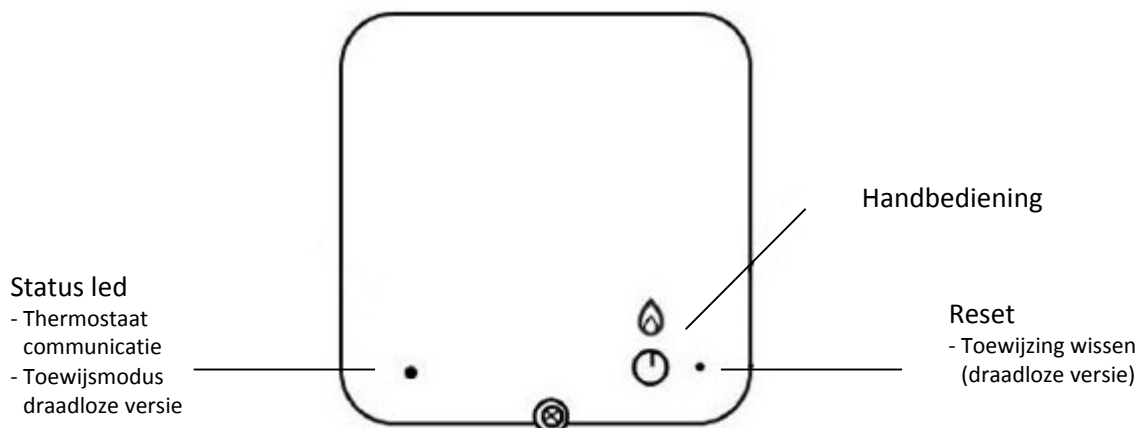

LYRIC T4 PROGRAMMEERBARE THERMOSTAAT

SPECIFICATIES

T4/T4M/T4R
Thermostaat

Regelmethode	: Fuzzy Logic
Ruimte temperatuur weergave bereik	: van 0 °C to 50 °C
Afmetingen (b x h x d)	: T4/T4M: 136 x 97 x 28 mm T4R (draadloos) 136 x 98 x 62 mm
Tijd display	: 24 uur of 12 hour AM/PM tijdsweergave
Tijd nauwkeurigheid	: +/- 10 min. per jaar
Schema	: 5+2, week of dag schema met 4 of 6 Periodes per dags
Tijdstelling resolutie	: Programma – 15 minute nstappen
Voeler element	: 10k (@25 °C) NTCweerstand
Temperatuur instelbereik	: Schema: 5 tot 35 °C UIT : 5 °C
Voeding	: Voeding door 2 x 1, V LR6 AA Alkaline batterijen
Bedrading	: T4 (bedraad) en T4M (Opentherm) aansluitblok geschikt voor bekabeling tot 1.5 mm ²

RF communicatie

Draadloze frequentie band	: ISM (868.0-868.6) MHz, 1% dutycycle
Max. vermogen	: 25mW
Protocol	: Encrypted
Comm. bereik	: 30m in een reguliere woonomgeving
Comm. technologie	: korte, hoge transmissie om zendtijd en kans op signaalbotsing te minimaliseren
Ketelmodule klasse R.E.D.	: RX Cat 2 (ETSI EN300 220-1 versie 1.3.1)

Ketelmodule



Voeding	: 230VAC
Electrical rating	: From 0 °C to 50 °C
Aantal schakelingen per uur	: Selecteerbaar via applicatie (zie installateur inbedrijfstelling)
Bedrading	: Aansluitblok geschikt voor bekabeling tot 1.5 mm ²
Toegang bedrading	: Vanaf de achterkant via opening of Vanaf de onderkant met kabelklemmen Hoofdbedrading - links Laag voltage bedrading - rechts
Afmetingen (b x h x d)	: 110 x 110 x 40 mm
IP klasse	: 30

Omgeving en standaarden

Operationeel temperatuur bereik	: 0 tot 40 °C
Vervoer en opslag temperatuur	: -20 to 55 °C
Vochtigheidsbereik	: 10 to 90% rh, niet-condenserend
EMC	: 2014/30/EU
LVD	: 2014/35/EU
R&TTE	: 1995/5/EC
ErP	: Class IV (+2%), (EU) 811/2013 (T4) Class V (+3%), (EU) 811/2013 (T4R) Class VI (+4%), (EU) 811/2013 (T4M)
Honeywell verklaart dat deze thermostaat volledig voldoet aan de eisen en voorwaarden zoals gesteld in de Europese richtlijn 2014/53/EU	

LYRIC T4 PROGRAMMEERBARE THERMOSTAAT

INSTALLATEURSMENU

Om het Installateursmenu te bereiken druk op de  knop en dan  totdat het display verandert (na ongeveer 3 seconden)

Specifieke toepassingen		Instelling		Wat te veranderen?
		CpH (schakelingen per uur)	Minimum AAN tijd (min.)	Opmerking: a. Om het aantal schakelingen per uur te wijzigen b. Om de minimum AAN tijd te wijzigen
Verwarming	Gasketels (30kW)	6	1	Geen actie nodig
	Olie ketel	3	4	a. Zet minimum AAN tijd op 4 minuten b. Zet aantal schakelingen per uur op 3
	Thermische motor	12	1	Zet aantal schakelingen per uur op 12
	Zoneklep	6	1	Geen actie nodig
Speciale kenmerken		Omschrijving		
Opentherm®		Wanneer de thermostaat is verbonden met een OpenTherm toestel kunnen er diverse toestel specifieke data worden bekeken. De getoonde data zijn afhankelijk van de gegevens die het toestel verschaft.		
Instelbereik		De minimale temperatuurinstelling van 5 °C kan worden verhoogd tot max. 21 °C om de bewoners te behoeden voor koude condities. Een nuttige optie bij bijvoorbeeld de verzorging van ouderen, kleine kinderen of mindervaliden. De maximale temperatuurinstelling van 35 °C kan worden verlaagd tot 21 oC om te besparen op energie. Deze optie is interessant voor woningen en appartementen die worden verhuurd.		
Schema opties		De thermostaat staat standaard ingesteld op 5+2, echter het kan worden veranderd naar 7 daags voor elke dag een ander schema of 1 dag met hetzelfde schema voor de week.		
Externe temperatuursensor (alleen bij de bedrade versie)		Een externe temperatuursensor kan worden geïnstalleerd, waardoor de thermostaat ook de temperatuur kan meten in een ruimte waar het lastig is de thermostaat te plaatsen. De externe temperatuursensor wordt elke minuut gelezen. De sensor kan worden geplaatst tot 50 meter afstand. Deze optie is handig in commerciële ruimtes waar de thermostaat buiten bereik van het publiek moet blijven.		
Optimalisatie (Optimale start, Optimale stop en Uitgestelde start)		Optimale start: leert hoe lang het systeem er over doet om de gewenste temperatuur te bereiken. Het systeem wordt iets eerder aangezet om er zeker van te zijn dat het huis comfortabel warm is op de ingestelde tijd. Optimale stop: bespaart energie en geld door iets eerder uit te schakelen dan de ingestelde tijd. Wanneer de woning op temperatuur is, zal deze vervroegde uitschakeling niet worden opgemerkt terwijl er wel een positief verschil te zien is op de energierekening. Uitgestelde start: bespaart energie door de inschakeling van het cv-toestel te vertragen afhankelijk van het verschil tussen de ingestelde temperatuur en de actuele ruimtetemperatuur.		
Klok instellingen		Verander klok weergave (standaard op 24 uren) en wijzig tijd en datum.		
Temperatuur offset		Wanneer de thermostaat is geplaatst op een warmere/koudere locatie, en niet kan worden verplaatst vanwege de bedrading, kan de gemeten temperatuur worden aangepast met +/- 1,5° C. Deze optie is ook handig wanneer de eigenaar wil dat de waarde overeenkomt met een ander temperatuurdisplay.		
Toewijzing (alleen voor de T4R)		Om de thermostaat aan de ketelmodule toe te wijzen, de RF signaalsterkte te testen en bestaande toewijzing te wissen.		
Reset		Om de thermostaat terug te zetten op fabrieksinstelling, het programma naar standaard instelling.		
Fail safe		Wanneer de communicatie tussen de thermostaat (Lyric T4R) en ketelmodule langer dan 1 uur wegvalt, hanteert de ketelmodule een fail safe instelling van 20% aan / 80% uit.		

LYRIC T4 PROGRAMMEERBARE THERMOSTAAT

Menu item	Standaard	Wat wilt u aanpassen?
1LA: Taal	1=English	1=Engels, 2=Nederlands, 3=Frans, 4=Duits, 5= Spaans, 6=Italiaans
2CR: Aantal schakelingen per uur	6	3, 6, 9, 12
3OT: Minimum AAN tijd	1	1, 2, 3, 4 of 5 minuten
4LL: Laagste temperatuurlimiet	5	5 °C tot 21°C
5UL: Hoogste temperatuurlimiet	25	21°C tot 35°C
6SO: Schema opties	5+2	1= 7-daags programma (elke dag een ander schema) 2= 5+2 (weekdag + weekend schema) 3= 1 dag (iedere dag hetzelfde schema)
7NP: Aantal Perioden per dag	4	4 of 6 verwarmingsperioden per dag
9LC: Failsafe modus	0	0= ketel uit 1= ketel 20% aan / 80% uit
10BL: Achtergrondverlichting	1	0= Uit 1= Aan (enkel op aanvraag)
11CL: Klok weergave	0	0= 24 uurs 1= 12 uurs (AM/PM)
12DS: Zomertijd/Wintertijd	1	0= Uit 1= Automatisch
13TO: Weergave temperatuurafwijking	0	-1.5°C tot + 1.5 °C
15SD: Herstel schema	0	0 1= Reset naar fabrieksinstellingen
16FS: Herstel fabrieksinstellingen	0	0 1= Reset naar fabrieksinstellingen

AFMETINGEN

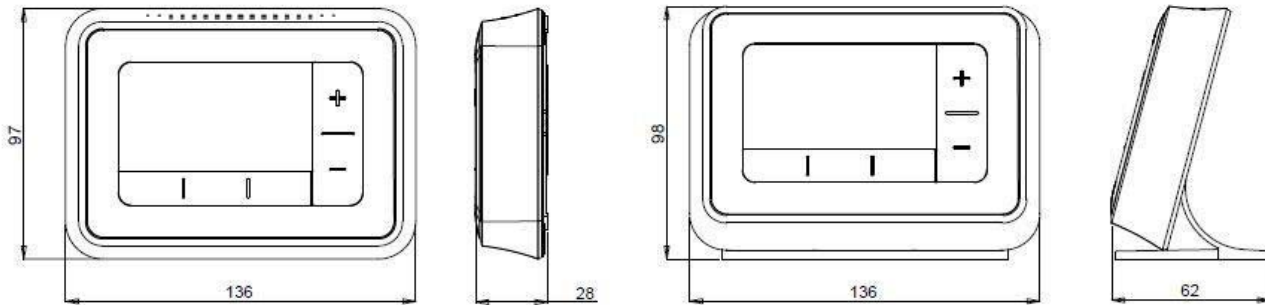

T4, T4M thermostaat
Gewicht – 260 gram

T4R thermostaat
Gewicht – 260 gram

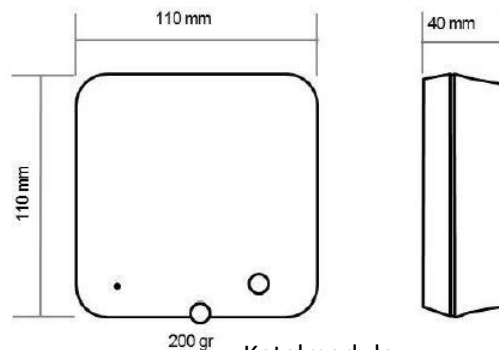

Ketelmodule

INSTALLATIE

Controleer goed of de spanning is uitgeschakeld voor u met installeren begint.
Neem bij vervanging van bestaande apparatuur een foto van de bedrading als referentie.

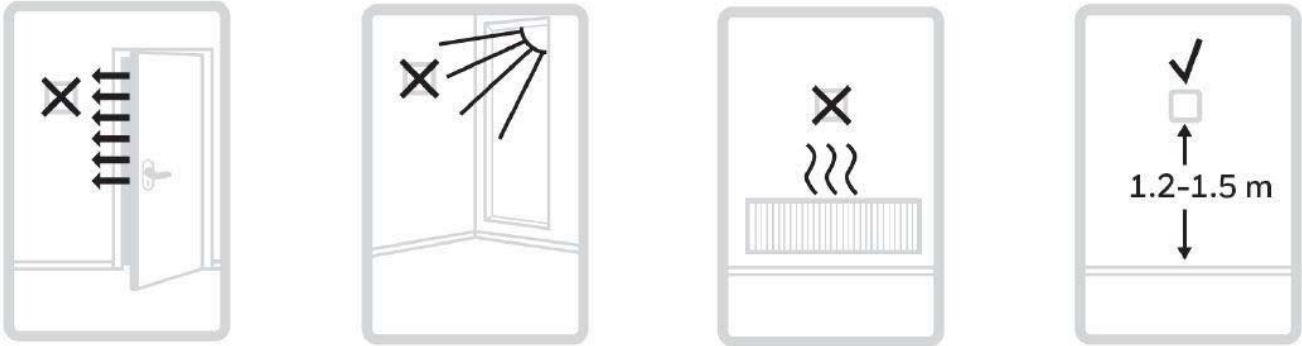

De Lyric T4 thermostaat niet plaatsen bij tochtplekken, in direct zonlicht of bij warmtebronnen. De thermostaat dient tenminste 1.2 - 1.5 meter vanaf de vloer te worden gemonteerd.

Inbedrijfstellen ketelmodule (RF Module) (alleen Lyric T4R)

Nodig bij installatie:

- Kabel met 2 draden van het cv-toestel naar de ketelmodule (R4H910RF1004).
- De ketelmodule heeft 230V voeding nodig.

Vind een geschikte plaats in de buurt van het cv-toestel. Laat tenminste 30 cm afstand tussen de ketelmodule en metalen objecten, inclusief inbouwdozen en ketelbehuizing.

Draai de schroef aan de voorkant los, kantel de module en verwijder deze. Of draai de schroef weer vast nadat de module weer teruggezet is.

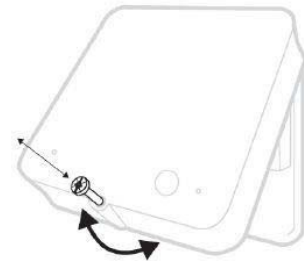

Installeren ketelmodule (alleen Lyric T4R)

A. Bedrading inbouwdoos of via achterzijde

Open de klep van het aansluitblok zodat u toegang krijgt tot de kabels en schroefgaten.

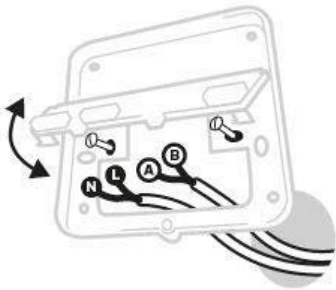

B. Wandmontage

Gebruik de meegeleverde kabelklemmen.

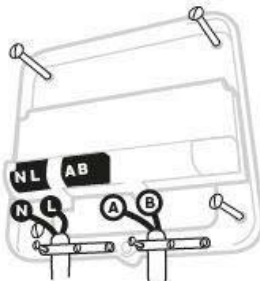

C. Sluit de klep

Plaats de afdekkap weer op de scharnierpunten van de wandplaat, sluit de klep schroef ze dicht met de schroef.

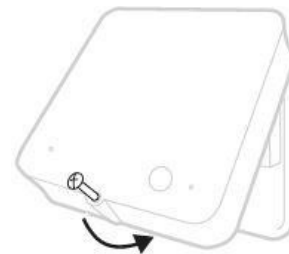

LYRIC T4 PROGRAMMEERBARE THERMOSTAAT

Afronden installatie (alleen Lyric T4R)

Schakel spanning weer aan op het cv-toestel en de ketelmodule.

Na opstarten van de thermostaat en ketelmodule dient de status LED GROEN te zijn.

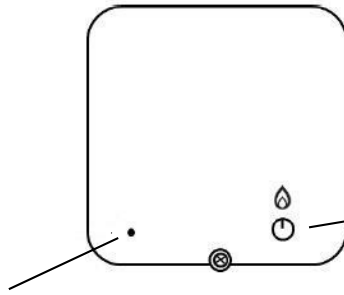

Druk op de knop en controleer of het cv-toestel gaat branden. De knop zal GROEN oplichten.

LYRIC T4 PROGRAMMEERBARE THERMOSTAAT

Installeer de thermostaat (Lyric T4 en Lyric T4M)

A. Muurplaat

Verwijder de muurplaat van de thermostaat en gebruik een schroevendraaier om het deksel te openen om de bedrading aan te sluiten.

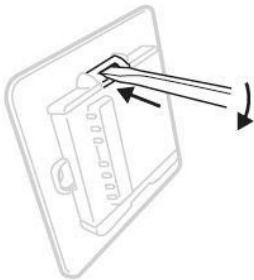

B. Bedrading

Verbind de kabels volgens het bedradingsschema en klik het deksel vast terug.



C. Plaats thermostaat

Plaats de thermostaat op de muurplaat.

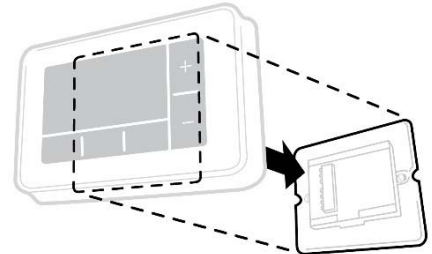

Schakel de thermostaat in (Lyric T4 en Lyric T4M)

Verwijder het batterijlipje en klik de thermostaat op de muurplaat.

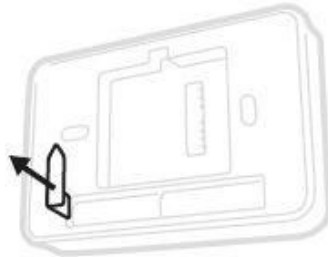

Instellen en configureren

Na aansluiten van de spanning wordt de taal keuze selectie weergegeven op het scherm van de thermostaat.

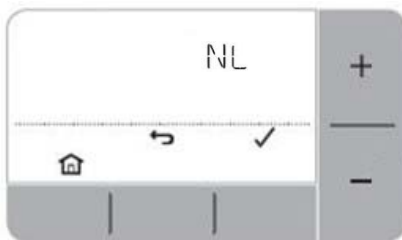

Druk + of – om de taal te selecteren en druk op ✓ om te bevestigen

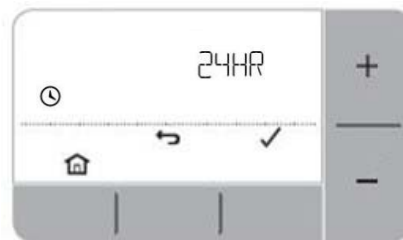

Druk + of – om de datum, tijd en klok weergave in te stellen en druk op ✓ om te bevestigen

Toewijzen (Alleen Lyric T4R)

De Lyric T4R draadloze programmeerbare thermostaat met ketelmodule wordt vanuit de fabriek al toegewezen geleverd.

De onderstaand omschreven toewijzing is alleen nodig indien:

- De Lyric T4R thermostaat of ketelmodule is vervangen
- De Lyric T4R thermostaat of de ketelmodule foutieve data of geen toewijsdata heeft opgeslagen.



Toewijzen / opnieuw toewijzen

Opmerking: Wanneer de ketelmodule eerder toegewezen is, druk dan met een pen of paperclip gedurende ongeveer 3 seconden op de resetknop om de toewijzing te resetten. Alle LED's zullen een moment ORANJE knipperen.

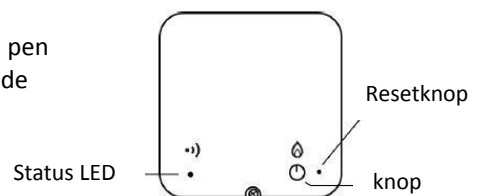
1. Zet de ketelmodule in de toewijsmodule door 3 seconden op de knop te drukken. De Status LED zal ORANJE gaan knipperen.



LYRIC T4 PROGRAMMEERBARE THERMOSTAAT

2. Toewijzen aan de thermostaat:
Ga naar het installateursmenu van de thermostaat door te drukken op de toets  en dan tegelijkertijd op de knop – tot het display verandert (ongeveer 3 seconden).
Verander 14A naar 1 en druk op  om te bevestigen.
3. Wanneer het toewijzen succesvol is verlopen:
Het  symbool wordt zichtbaar op het scherm van de thermostaat.
De Status LED van de ketelmodule is GROEN.

BEDRADING (Lyric T4 en T4M)

Een direct geschakeld 230V cv-toestel

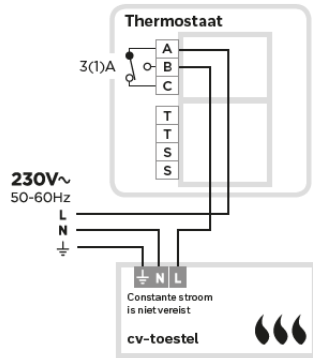

Een cv-toestel met aan/uit thermostaat aansluitklemmen

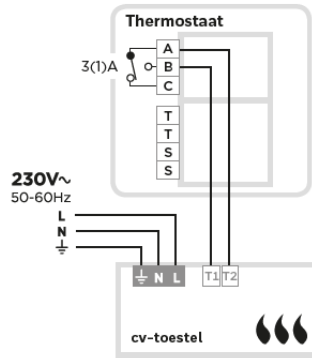



Vermijd kortsluiting door een losse draad -

- **Bij gebruik van kabels met meerdere aders:** Verwijder niet meer isolatie dan nodig zodat de aders stevig vastgeklemd zitten in het aansluitblok
- **Bij gebruik van kabels met enkele ader:** Houd ze samen met een kabelbinder, zo dicht mogelijk bij het aansluitblok.

Aansluiting van een tweepoorts zoneklep

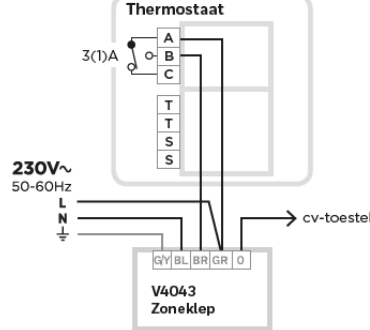

BEDRADING (alleen Lyric T4R)

Een direct geschakeld 230V cv-toestel

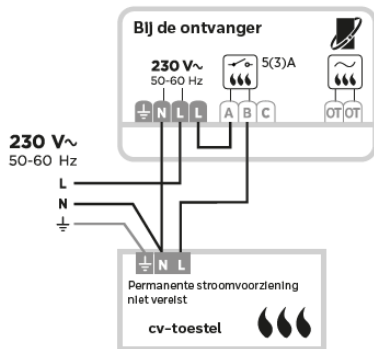

Een cv-toestel met aan/uit thermostaat aansluitklemmen

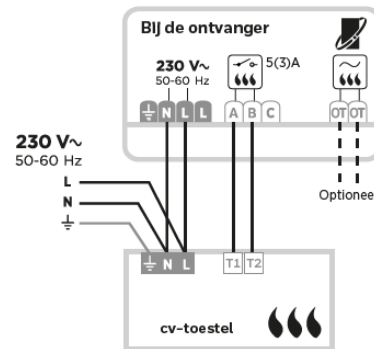



Vermijd kortsluiting door een losse draad -



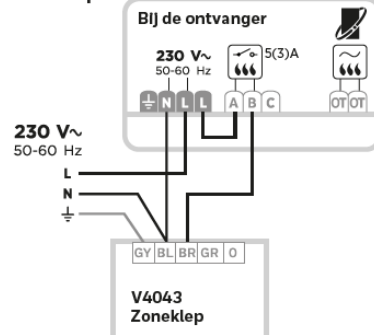

- **Bij gebruik van kabels met meerdere aders:** Verwijder niet meer isolatie dan nodig zodat de aders stevig vastgeklemd zitten in het aansluitblok
- **Bij gebruik van kabels met enkele ader:** Houd ze samen met een kabelbinder, zo dicht mogelijk bij het aansluitblok.

Aansluiting van een tweepoorts zoneklep













LYRIC T4 PROGRAMMEERBARE THERMOSTAAT

PROBLEMEN OPLOSSEN – Lyric T4 en Lyric T4M

Probleem weergave	Mogelijke oorzaak	Oplossing
Op het display van de thermostaat is niets te zien	Batterijen zijn leeg, niet juist geplaatst of het batterij lipje is niet verwijderd	Klik de thermostaat van de wand en controleer de plaatsing van de batterijen – vervang de batterijen indien nodig
Schermdisplay toont  	Batterij zijn bijna leeg	Klik de thermostaat van de wand en vervang de batterijen onmiddellijk
Schermdisplay toont  --	Fout bij temperatuursensor	Vervang thermostaat of controleer de bedrading naar de externe temperatuursensor
Thermostaat toont warmte aanvraag  maar cv-toestel reageert niet	a. cv water is al op de juiste temperatuur b. Fout in bedrading	a. Dit is normaal – wacht tot de water temperatuur daalt b. Controleer de bedrading van de thermostaat en het aansluitblok van de ketel

PROBLEMEN OPLOSSEN – Lyric T4R

Probleem weergave	Mogelijke oorzaak	Oplossing
Op het display van de thermostaat is niets te zien	Op het display van de thermostaat is niets te zien	Verwijder thermostaat van de tafelstandaard en controleer de batterijen – vervang batterijen indien nodig
Schermdisplay toont  	Batterij zijn bijna leeg	Verwijder thermostaat van grondplaat of tafelstandaard en controleer de batterijen – vervang batterijen indien nodig
Schermdisplay toont  --	Fout bij temperatuursensor	Vervang thermostaat of controleer de bedrading naar de externe temperatuursensor
Thermostaat toont warmte aanvraag  maar cv-ketel reageert niet	a. cv water is al op de juiste temperatuur b. Fout in bedrading	a. Normale werking – wacht tot watertemperatuur daalt b. Controleer bedrading tussen thermostaat en cv-ketel aansluiting
Thermostaat scherm toont   en ketelmodule  LED knippert ROOD	Draadloze communicatie met ketelmodule is verbroken	Verplaats thermostaat waar een betrouwbare draadloze communicatie mogelijk is
Thermostaat scherm toont   en ketelmodule  LED is uit	Thermostaat en ketelmodule zijn niet met elkaar verbonden	Volg de instructies voor draadloze koppeling
Ketelmodule  LED knippert ORANJE	Ketelmodule is in verbinding mode	Wacht tot verbinding mode is beëindigt (3 min.) of verbind de thermostaat

LYRIC T4 PROGRAMMEERBARE THERMOSTAAT

ORDER INFORMATIE

Omschrijving	Model	EAN code	Documentatie
Lyric T4 bedrade thermostaat	T4H110A1023	5025121380935	Alle verpakkingen bevatten documentatie in 3 talen: Nederlands, Frans en Duits.
Lyric T4M bedrade thermostaat voor OpenTherm cv-ketels	T4H310A3032	5025121381208	
Lyric T4R draadloze thermostaat	Y4H910RF4004	5025121380928	

Honeywell B.V.
Postbus 12683
1100 AR Amsterdam Z.O.
Tel: (020) 5656392
www.kijkvoelbeleef.nl

Honeywell N.V.
Hermes Plaza, Hermeslaan 1 H
1831 Diegem
Tél: 02/728 2361
www.honeywellenergiebesparen.nl

Honeywell